



BENZINE RUGZAK MULTITOOl
RACCOMBID314T GEBRUIKSAANWIJZING

LET OP: Lees de instructies voordat u het apparaat gebruikt!

INHOUD

1. VEILIGHEIDSINSTRUCTIES	3
2. UW PRODUCT.....	13
3. ASSEMBLAGE.....	16
4. VULLEN VAN DE OLIETANK EN BRANDSTOFTANK	20
5. OPERATIE	21
6. ONDERHOUD EN OPSLAG.....	25
7. VERKLARING VAN OVEREENSTEMMING.....	26
8. GARANTIE.....	27
9. PRODUCTSTORING	28
10. GARANTIE-UITSLUITINGEN	29

1. VEILIGHEIDSINSTRUCTIES

Veiligheidsinstructies voor bosmaaiers en grastrimmers

De juiste veiligheidsmaatregelen moeten in acht worden genomen. Dit apparaat moet met zorg worden behandeld. **STEL UZELF EN ANDEREN NIET BLOOT AAN GEVAAR.**

Neem deze algemene regels in acht. Sta niet toe dat andere mensen deze machine gebruiken, tenzij zij verantwoordelijk zijn, de handleiding hebben gelezen en begrepen en getraind zijn in de bediening van de machine.

- Draag altijd een veiligheidsbril om uw ogen te beschermen. Kleed u netjes; draag geen losse kleding. Kleding of juwelen die vast kunnen komen te zitten in de bewegende delen van het toestel. Er moet altijd veilig, stevig en slipvrij schoeisel worden gedragen. Lang haar moet worden vastgebonden. Het wordt aanbevolen benen en voeten te bedekken om ze te beschermen tegen rondvliegende delen tijdens het gebruik.
- Bij het bedienen van het gereedschap moet altijd een beschermende uitrusting worden gedragen, waaronder
Ten minste één paar gehoorbescherming
Bescherming, oogbescherming, helm, handschoenen en beschermingsmasker, antislip voetbescherming en beschermende kleding.
- Controleer de gehele machine op losse onderdelen (moeren, bouten, schroeven, enz.) en eventuele schade. Repareren of vervangen voordat u de machine gebruikt. Gebruik GEEN andere dan de door ons bedrijf aanbevolen hulpstukken. Dit kan leiden tot ernstig letsel voor de bediener of omstanders en tot schade aan de machine. Raadpleeg uw dealer of fabrikant voor advies. Gebruik GEEN snijhulpstukken zoals meerdelige draaibare metalen kettingen en klepelmessen.
 - Beveilig de machine tijdens het transport om verlies van brandstof, schade of om letsel te voorkomen; installeer altijd de beschermkap op het blad, controleer de tankdop en vervoer de Gereedschap niet ondersteboven.
- Houd de handgrepen vrij van olie en brandstof.
- Gebruik altijd de juiste handgrepen en schouderbanden bij het snijden.
- Rook niet terwijl u brandstof mengt of de tank vult.
- Meng de brandstof niet in een gesloten ruimte of in de buurt van open vuur. Zorg voor voldoende ventilatie.
- Meng en bewaar brandstof altijd in een correct geëtiketteerde en voor dergelijk gebruik goedgekeurde tank in overeenstemming met de plaatselijke regels en voorschriften.
- Verwijder de tankdop nooit terwijl de motor draait.
- Start of gebruik het apparaat nooit in een afgesloten ruimte of gebouw. De uitlaatgassen bevatten gevaarlijke koolmonoxide.
- Probeer nooit de motor af te stellen terwijl het apparaat loopt en de bestuurder een veiligheidsgordel draagt. Stel de motor altijd af als het apparaat op een vlakke, vrije ondergrond staat.
- Gebruik het apparaat niet als het beschadigd of slecht afgesteld is. Verwijder nooit de beschermkap van de machine. Dit kan leiden tot ernstig letsel voor de bestuurder of omstanders en tot schade aan de machine.
- Inspecteer het te snijden gebied en verwijder al het vuil dat in de nylon snijkop vast kan komen te zitten. Verwijder ook alle voorwerpen die het apparaat tijdens het snijden zou kunnen werpen.
- Houd kinderen uit de buurt. Omstanders moeten een veilige afstand van ten minste 15 meter tot het werkgebied bewaren.
- Laat het apparaat nooit onbeheerd achter.
- Gebruik het toestel alleen voor de in deze handleiding beschreven taken waarvoor het bestemd is.
- Reik niet te ver. Zorg er altijd voor dat je stevig staat en in balans bent. Bedien de machine niet terwijl u op een ladder of ander onstabiel oppervlak staat.
- Houd handen en voeten uit de buurt van de nylon snijkop of het mes wanneer het apparaat in werking is.

- Gebruik dit type machine niet voor het opvegen van vuil.
- Gebruik het apparaat niet als u moe, ziek of onder invloed van medicijnen, drugs of alcohol bent.
- Gebruik een nylon snijkop die niet beschadigd is. Als u een steen of ander obstakel raakt, stop dan de motor en controleer de nylon snijkop. Gebruik nooit een gebroken of ongebalanceerde nylon snijkop.
- Niet opslaan in een gesloten ruimte waar brandstofdampen een open vlam kunnen bereiken van waterverwarmers, kachels, enz. Alleen bewaren in een gesloten, goed geventileerde ruimte.
- Zorg voor veilige en goede prestaties van uw product. Deze onderdelen zijn verkrijgbaar bij uw dealer. Het gebruik van andere accessoires of hulpstukken kan leiden tot letsel voor de gebruiker en schade aan het apparaat en maakt de garantie ongeldig.

- Bij het tanken moet u de motor stoppen en ervoor zorgen dat deze is afgekoeld. Nooit tanken terwijl de motor loopt of heet is. Als er benzine wordt gemorst, dweil deze dan op en voer deze volledig af voordat u de motor start.
- Houd minstens 15 meter afstand van andere werknemers of omstanders.
- Wanneer u de bediener van de machine nadert, moet u voorzichtig zijn aandacht trekken en ervoor zorgen dat de bediener de motor stopt. Pas op dat u de bestuurder niet laat schrikken of afleiden, want dat kan leiden tot een onveilige situatie.
- Raak de nylon snijkop of het mes nooit aan als de motor draait. Wanneer vervanging noodzakelijk is Als u de beschermkap of het snijgarnituur verwijdert, moet u de motor stoppen en ervoor zorgen dat het mes niet meer draait.
- De motor moet worden uitgeschakeld wanneer de machine tussen werkgebieden wordt verplaatst.
- Zorg ervoor dat de nylon snijkop geen stenen of de grond raakt.
- Onredelijk ruwe bediening verkort de levensduur van de machine en creëert een onveilige omgeving voor u en uw omgeving.
- Zorg ervoor dat de onderdelen niet losraken of oververhit raken. Als zich een abnormaliteit voordoet op de machine, stop dan onmiddellijk met het gebruik ervan en controleer de machine zorgvuldig. Laat de machine zo nodig onderhouden door een erkende dealer. Ga nooit door met het bedienen van een machine met een mogelijk defect.
- Raak bij het starten of bedienen van de motor nooit hete onderdelen aan zoals de uitlaatdemper, de hoogspanning draad of de bougie.
- Na het uitschakelen van de motor is de uitlaat nog steeds heet. Plaats het apparaat nooit in de buurt van brandbare materialen (droog gras, enz.), brandbare gassen of brandbare vloeistoffen.
- Let in het bijzonder op bij regen of kort na regen, omdat de vloer glad kan zijn.
- Als u uitglijdt of valt op de grond of in een gat, laat u het gas onmiddellijk los.
- Pas op dat u de machine niet laat vallen of tegen obstakels stoot.
- Voordat u de machine gaat afstellen of repareren, moet u de motor stoppen en de bougie verwijderen.
- Als de machine lange tijd wordt opgeslagen, laat dan de brandstof uit de brandstoftank en de carburateur lopen, maak de onderdelen schoon, verplaats de machine naar een veilige plaats en zorg ervoor dat de motor is afgekoeld.
- Regelmatige inspecties uitvoeren om een veilige en efficiënte werking te garanderen. Neem voor een grondige inspectie van uw machine contact op met een dealer.
- Houd het apparaat uit de buurt van vuur en vonken.
- Er wordt aangenomen dat het zogenaamde fenomeen van Raynaud, dat de vingers van bepaalde mensen aantast, kan worden veroorzaakt door trillingen en kou. Kleurverlies en gevoelloosheid in de vingers. De volgende voorzorgsmaatregelen worden sterk aanbevolen, aangezien het minimumniveau van blootstelling dat de aandoening kan veroorzaken, niet bekend is:
 - Houd uw lichaam warm, vooral uw hoofd, nek, voeten, enkels, handen en polsen.
 - Zorg voor een goede bloedsomloop door tijdens werkpauses krachtige armoefeningen te doen en niet te roken.
 - Beperk het aantal bedrijfsuren om langdurige blootstelling van het gereedschap te voorkomen.
 - Als u ongemak, roodheid en zwelling van de vingers ervaart, gevolgd door wit worden en verlies van gevoel, moet u uw arts raadplegen voordat u verder wordt blootgesteld aan koude en trillingen.
- Draag altijd gehoorbescherming, want harde geluiden gedurende langere tijd kunnen het gehoor beschadigen. verzwakken het gehoor en leiden zelfs tot gehoorverlies.
- Volledige gezichts- en hoofdbescherming moet worden gedragen om schade door vallen of takken te voorkomen.
- Draag antislip, duurzame werkhandschoenen om u te helpen het handvat van de bosmaaier vast te pakken. De handschoenen verminderen ook de overdracht van trillingen van de

Machine op je handen.

- **WAARSCHUWING:** Het snijgebied blijft gevaarlijk, zelfs als de machine stilstaat.
- Het apparaat moet tijdens het vervoer met zorg worden behandeld. Stel jezelf of anderen niet bloot aan gevaar.
- Wikkel het mes in voordat je het opbergt. Houd kinderen uit de buurt.
- Verwijder nooit de beschermkap van de machine.
- Reinig en onderhoud het toestel voordat u het opbergt (zie hoofdstuk in deze handleiding). Voer na elk gebruik onderhoud uit volgens de aanwijzingen in deze handleiding. Onjuist onderhoud kan de levensduur van het toestel verkorten, tot slechte resultaten leiden en het toestel en zijn accessoires verslijten.

- Controleer het toestel voor en na gebruik. Controleer het toestel op losse bevestigingen, lekkende brandstof en beschadigde onderdelen, zoals scheuren in het mes. Als het toestel beschadigd is, onderdelen mist of slecht functioneert, gebruik het toestel dan niet en breng het naar een servicecentrum voor inspectie en reparatie.
- Controleer het gereedschap na een val of andere impact om eventuele significante defecten op te sporen. bepalen; of er gebreken zijn
waargenomen, stop met het gebruik van het apparaat en breng het naar een servicecentrum voor inspectie en reparatie.
- Niet opslaan in een gesloten ruimte waar brandstofdampen een open vlam kunnen bereiken van waterverwarmers, kachels, enz. Alleen bewaren in een gesloten, goed geventileerde ruimte.
- Plaats het apparaat nooit in de buurt van brandbare materialen (droog gras, enz.), brandbare gassen of brandbare vloeistoffen.
- Als de machine lange tijd wordt opgeslagen, laat dan de brandstof uit de brandstoftank en de carburateur lopen, maak de onderdelen schoon, verplaats de machine naar een veilige plaats en zorg ervoor dat de motor is afgekoeld.
- Waarschuwing - Kijk uit voor uitlaatgassen; adem deze niet in en stel mensen er niet aan bloot.
- Nationale voorschriften kunnen het gebruik van de machine beperken.
- Wijzig dit gereedschap nooit.
- Verkeerd gebruik van de machine kan leiden tot ernstig of dodelijk letsel.
- De uitlaatgassen van dit product bevatten chemische stoffen die kanker, geboorteafwijkingen of andere schade aan de voortplanting kunnen veroorzaken.
- Controleer regelmatig of de snij-inrichting stopt met draaien wanneer de motor stationair draait.

Terugslag en aanverwante waarschuwingen

- Terugslag is een plotselinge reactie op een vastgelopen of vastgelopen draaiend wiel, steunschijf, borstel of ander accessoire. Door het vastlopen of haken blokkeert het draaiende accessoire snel, waardoor het ongecontroleerde elektrische gereedschap wordt gedwongen in de richting tegengesteld aan de rotatie van het accessoire op het punt van blokkering.
Wanneer bijvoorbeeld een slijpschijf wordt vastgelopen door het werkstuk, kan de rand van de schijf die in het vastgelopen gebied komt, in het oppervlak van het materiaal graven, waardoor de schijf eruit klimt of springt. Afhankelijk van welke richting de schijf op het knelpunt beweegt, kan hij naar de bediener toe of van hem af springen. Ook slijpschijven kunnen onder deze omstandigheden breken.
Terugslag is het gevolg van onjuist gebruik van elektrisch gereedschap en/of onjuiste werkprocedures of omstandigheden, en kan worden voorkomen door de onderstaande voorzorgsmaatregelen te nemen:
 - Houd uw hand nooit in de buurt van het draaiende accessoire. Het accessoire kan terugslaan over uw hand.
 - Houd uw lichaam niet in het gebied waar het elektrische gereedschap beweegt wanneer er terugslag optreedt. De terugslag drijft het gereedschap in de tegenovergestelde richting van de beweging van het wiel op het punt waar het grijpt.
 - Wees vooral voorzichtig bij het werken aan hoeken, scherpe randen, enz. Voorkom stuiteren en vastlopen van het accessoire. Hoeken, scherpe randen of sprongen hebben de neiging het draaiende accessoire te vangen en leiden tot controleverlies of terugslag.

Resterende risico's

Zelfs bij correct gebruik van dit instrument zijn er altijd restrisico's. De volgende gevaren kunnen optreden in verband met de montage en fabricage van dit elektrisch gereedschap:

- Gehoorschade als geen geschikte gehoorbescherming wordt gedragen.
- Snijwonden als geen geschikte beschermende kleding wordt gedragen.
- Schade aan de gezondheid door trillingen in handen en armen bij langdurig gebruik van het toestel.

tijd of wordt niet goed behandeld en onderhouden.

- Inademing van deeltjes
- Inademing van uitlaatgassen
- Huidcontact met olie/benzine
- Inademing van benzine/oliedampen
- Contact met geprojecteerde objecten
- Brandwonden door contact met hete oppervlakken
- Langdurig gebruik van dit product stelt de bediener bloot aan trillingen die kunnen leiden tot de zogenaamde "witte vinger ziekte". Om het risico te verminderen, draag handschoenen en houd uw handen warm.
- Als een van de symptomen van het "witte vingersyndroom" optreedt, moet u onmiddellijk een arts raadplegen. De symptomen van "witte vinger" zijn gevoelloosheid, verlies van gevoeligheid, tintelingen, pijn, verlies van kracht, kleurverandering

of huidziekte. Deze symptomen treden meestal op aan de vingers, handen of polsen. Het risico neemt toe bij lage temperaturen.

- Gehoorverlies bij langdurig gebruik en als er geen gehoorbescherming wordt gedragen.

Volg de instructies in deze handleiding voor het dragen van persoonlijke beschermingsmiddelen, rust tijdens het gebruik en het hanteren van het gereedschap om deze risico's tot een minimum te beperken. Werk niet langdurig.

Veiligheidsinstructies voor de heggenschaar

WAARSCHUWING! Lees voor gebruik van dit apparaat deze veiligheids- en bedieningsvoorschriften. Zij helpen u het apparaat veilig te gebruiken en verminderen het risico van elektrische schokken en ongevallen. Als u dit apparaat doorgeeft aan een andere persoon, geef dan ook deze instructies mee.

Gebruik het apparaat zoals beschreven in deze handleiding. De fabrikant aanvaardt geen aansprakelijkheid in geval van onjuist gebruik of gebruik voor een ander dan het beoogde doel.

Het niet in acht nemen van de veiligheidsvoorschriften kan leiden tot elektrische schokken, brand en/of persoonlijk letsel.

**BELANGRIJK
Voor gebruik
zorgvuldig lezen
Bewaar voor
toekomstig gebruik**

Veilige operationele procedures

Opleiding

Maak uzelf vertrouwd met de gebruikershandleiding voordat u het apparaat bedient.

Vorbereiding

- a) DEZE HEGGENSCHAAR ERNSTIG LETSEL KAN VEROORZAKEN. Lees de Lees zorgvuldig de instructies voor de juiste behandeling, voorbereiding, onderhoud, inbedrijfstelling en uitschakeling van de heggenschaar. Maak uzelf vertrouwd met alle bedieningselementen en het juiste gebruik van de heggenschaar.
- b) Laat kinderen nooit de heggenschaar gebruiken.
- c) Kijk uit voor hoogspanningsleidingen.
- d) Vermijd werking wanneer mensen, vooral kinderen, in de buurt zijn.
- e) Kleed je naar behoren! Draag geen losse kleding of sieraden die in bewegende delen verstrikt kunnen raken. Het dragen van stevige handschoenen, antislipschoenen en een veiligheidsbril wordt aanbevolen.
- f) Wees vooral voorzichtig met brandstoffen. Ze zijn brandbaar en de dampen zijn explosief. De volgende punten moeten in acht worden genomen:
 - Gebruik alleen een goedgekeurde container.
 - Verwijder nooit de tankdop en voeg nooit brandstof toe terwijl de motor draait. Laat de motor en de uitlaatonderdelen afkoelen alvorens brandstof toe te voegen.
 - Niet roken.
 - Tank nooit binnen.
 - Bewaar de heggenschaar of de brandstoftank nooit op een plaats met open vuur, z. bijv. in de buurt van een boiler.
 - Als er brandstof is gemorst, probeer dan niet de stroombron te starten, maar verwijder de heggenschaar van de gemorste brandstof voordat u begint.
 - Plaats de tankdop na het tanken altijd terug en draai hem stevig vast.
 - Wanneer de brandstoftank wordt geleegd, moet dit buiten gebeuren.
- g) Als de snijeenheid een vreemd voorwerp raakt of de heggenschaar ongebruikelijke geluiden of trillingen maakt, schakel dan de stroombron uit en laat de heggenschaar stilstaan. Verwijder de bougie en voer de volgende stappen uit:
 - controleer op schade;
 - Controleer alle losse onderdelen en draai ze vast;
 - Vervang alle beschadigde onderdelen door onderdelen met gelijkwaardige specificaties of laat ze repareren.
- h) Draag gehoorbescherming.
- i) Draag oogbescherming.
- j) Stop in noodgevallen de heggenschaar; laat de trekker los en schakel het apparaat uit met de

AAN/UIT-knop. Laat het toestel volledig tot stilstand komen en afkoelen alvorens

Ze grijpen in.

Operatie

Gebruik het apparaat voor het beoogde doel en volg de bijgeleverde instructies voor gebruik en onderhoud.

a) Zet de motor eerst uit:

- schoonmaken of bij het verwijderen van een verstopping,
 - Controle, onderhoud of werkzaamheden aan de heggenschaar,
 - Instelling van de werkpositie van de snij-inrichting,
 - De heggenschaar onbeheerd achterlaten.
- b) Controleer voordat u de motor start of de heggenschaar correct in de beoogde werkpositie is geplaatst.
- c) Zorg er bij het bedienen van de heggenschaar altijd voor dat u stevig staat, vooral als u trappen of ladders gebruikt.
- d) Gebruik de heggenschaar niet met een beschadigde of overmatig versleten snoei-eenheid.
- e) Houd de motor en de uitlaatdemper vrij van vuil, bladeren en overtollig smeermiddel om het risico van brand te verminderen.
- f) Zorg er altijd voor dat alle handgrepen en beschermingen op hun plaats zitten als u de heggenschaar gebruikt. Probeer nooit een onvolledige heggenschaar of een heggenschaar met ongeoorloofde wijzigingen te gebruiken.
- g) Bedien een heggenschaar met twee handgrepen altijd met twee handen.
- h) Wees u altijd bewust van de mensen om u heen en blijf alert op mogelijke gevaren die u misschien niet opmerkt door het lawaai van de heggenschaar.

Onderhoud en opslag

- a) Wanneer de heggenschaar wordt gestopt voor onderhoud, inspectie of opslag, schakelt u de stroombron uit, koppelt u de ontstekingskabel los van de bougie en zorgt u ervoor dat alle bewegende delen zijn gestopt. Laat de heggenschaar afkoelen voordat u inspecties, aanpassingen, enz. uitvoert.
- b) Bewaar de heggenschaar op een plaats waar de brandstofdampen geen open vuur of vonken kunnen bereiken. Laat de heggenschaar altijd afkoelen voordat u hem opbergt.
- c) Bevestig altijd de transportbescherming van de snoei-eenheid wanneer u de heggenschaar vervoert of opbergt.

Aanvullende instructies

- Waarschuwing - Laat de heggenschaar nooit door kinderen gebruiken.
- Werk alleen overdag of bij voldoende kunstlicht.
- Controleer de toestand van het gereedschap voordat u met het werk begint.
- Zorg ervoor dat alle onderdelen van de machine goed vastzitten.
- Controleer regelmatig of het blad in goede staat is.
- Houd de heggenschaar altijd met beide handen stevig vast.
- Houd de heggenschaar nooit bij het mes vast.
- Houd kleding buiten bereik van het mes.
- Houd het apparaat uit de buurt van alle vormen van vonken, vlammen en brandbare materialen.
- Controleer of de werkgebieden vrij zijn van allerlei obstakels.
- Werk voorzichtig, laat je niet afleiden.
- Gebruik het apparaat niet als u onder invloed bent van alcohol, medicijnen of drugs of als u ziek en moe bent.
- Droog alle mogelijke sporen van benzine af met een droge doek.
- Stop bij een ongeval onmiddellijk met het bedienen van de machine. Controleer het probleem. Gebruik het apparaat niet als het beschadigd is.
- Bedien de machine alleen op redelijke tijden - niet 's morgens vroeg of 's avonds laat wanneer mensen gestoord kunnen worden;
- Als zich een verstopping voordoet, moet u de motor onmiddellijk uitschakelen met de AAN/UIT-knop. Laat het gereedschap afkoelen. Controleer en verhelp de verstopping voordat u weer aan het werk gaat. Draag handschoenen bij het verwijderen van een verstopping. Herstel de machine veilig wanneer de verstopping volledig is verwijderd.
- Als zich een gevaar of een onbedoelde situatie voordoet, stop dan onmiddellijk met het werk en schakel het gereedschap uit. Hervat het werk wanneer er geen gevaar meer is en u veilig kunt werken.
- Knip de grote takken vooraf af met een handschaar om te voorkomen dat het mes blokkeert.
- Pas op dat u geen ijzerdraden of andere voorwerpen doorsnijdt.
- Gebruik geen niet-aanbevolen accessoires bij dit apparaat. Neem contact op met de dealer, de klantenservice of de fabrikant als u een onderdeel van het apparaat wilt vervangen.
- Gebruik alleen het door de fabrikant aanbevolen mengsel.
- Bewaar het mengsel in een speciale container voor de benzine.

- Bewaar het apparaat op een zo droog mogelijke plaats en buiten het bereik van kinderen.
- Bewaar het mengsel alleen in de open lucht of op een goed geventileerde plaats. Behandel de brandstof voorzichtig, hij is licht ontvlambaar.
- Rook niet en gebruik de telefoon niet als u met benzine omgaat.
- Gebruik een trechter en vul de tank alleen bij een koude motor.
- Open de tank niet als de motor heet is of in bedrijf is.

- Houd mensen en uzelf uit de buurt van de uitlaatgassen om het risico van brandwonden te voorkomen.
- Houd mensen en dieren ver uit de buurt van het werkgebied.
- Onthoud altijd dat deze machine zeer ernstige ongelukken kan veroorzaken.
- Werk niet in de regen en/of op natte en/of gladde plaatsen.
- Stel het toestel niet bloot aan regen.
- Gebruik het toestel niet bij slecht weer of op plaatsen waar gevaar voor blikseminslag bestaat.
- Gebruik volledige persoonlijke beschermingsmiddelen bij het werken met het gereedschap: handschoenen, antislipschoenen, helm, oogbescherming, beschermende kleding en beschermingsmasker.
- Gebruik het apparaat niet als u moe, onder invloed van alcohol of drugs of ziek bent.
- De machine mag niet zodanig worden gebruikt dat de ervaring leert dat er gevaren en/of risico's kunnen optreden.
- Gebruik de heggenschaar nooit binnenshuis. Uw heggenschaar produceert giftige dampen zodra de motor wordt gestart. Het gebruik van dit product kan stof, dampen en rook produceren die chemische stoffen bevatten waarvan bekend is dat ze schadelijk zijn voor de gezondheid. Wees dus voorzichtig bij het gebruik van uw machine en bescherm uzelf goed. Voorkom ook dat u de dampen vrijwillig inademt; houd het apparaat altijd goed vast als u het gebruikt.
- Smeer de messen van de trimmer regelmatig met een smeermiddel dat in gespecialiseerde winkels verkrijgbaar is.

Resterende risico's

Zelfs als u dit product gebruikt in overeenstemming met alle veiligheidsvoorschriften, bestaat er nog steeds gevaar voor letsel en schade. De volgende gevaren kunnen voortvloeien uit het ontwerp en de constructie van dit product. Wees altijd alert bij het gebruik van dit product, zodat u de risico's eerder kunt onderkennen en beheersen. Snelle actie kan ernstig letsel en materiële schade voorkomen.

- Als het product gedurende lange tijd wordt gebruikt of niet goed wordt behandeld en onderhouden, kunnen de trillingen die het afgeeft schadelijk zijn voor de gezondheid.
- Er bestaat gevaar voor letsel en materiële schade door het aankoppelen van onderdelen of de plotselinge impact van verborgen voorwerpen.
- Risico van letsel voor personen en goederen door rondvliegende voorwerpen.
- Langdurig gebruik van dit product stelt de bediener bloot aan trillingen die kunnen leiden tot de zogenaamde "witte vinger ziekte". Om het risico te verminderen, draag handschoenen en houd uw handen warm. Als een van de symptomen van het "witte vingersyndroom" optreedt, moet u onmiddellijk medische hulp inroepen. Symptomen van "witte vinger" zijn gevoelloosheid, verlies van gevoeligheid, tintelingen, prikkelingen en pijn, verlies van kracht, kleurveranderingen of huidveranderingen. Deze symptomen treden meestal op aan de vingers, handen of polsen. Het risico neemt toe bij lage temperaturen
- Inademing van deeltjes
- Inademing van uitlaatgassen
- Onbeheerde projecties
- Contact met vreemde voorwerpen
- Contact met het gereedschap in werking
- Gehoorverlies bij afwezigheid van goede gehoorbescherming

Volg de instructies in deze handleiding voor het dragen van persoonlijke beschermingsmiddelen en het hanteren van het gereedschap om deze risico's tot een minimum te beperken. Neem een pauze tijdens het werk.

Werk niet gedurende een lange periode.

Veiligheidsinstructies voor de gemonteerde snoeischaar

De juiste veiligheidsmaatregelen moeten in acht worden genomen. Dit apparaat moet met zorg worden behandeld. **STEL UZELF EN ANDEREN NIET BLOOT AAN GEVAAR.**

Neem deze algemene regels in acht. Sta niet toe dat andere mensen deze machine gebruiken, tenzij zij verantwoordelijk zijn, de handleiding hebben gelezen en begrepen en getraind zijn in de bediening van de machine.

- Draag altijd een veiligheidsbril om uw ogen te beschermen. Kleed u netjes; draag geen losse kleding.

Kleding of juwelen die

vast kunnen komen te zitten in de bewegende delen van het toestel. Er moet altijd veilig, stevig en slipvrij schoeisel worden gedragen. Lang haar moet worden vastgebonden. Het wordt aanbevolen benen en voeten te bedekken om ze te beschermen tegen rondvliegende delen tijdens het gebruik.

- Bij het bedienen van het gereedschap moet altijd een beschermende uitrusting worden gedragen, waaronder
Ten minste één paar gehoorbescherming
Bescherming, oogbescherming, helm, handschoenen en beschermingsmasker, antislip voetbescherming en beschermende kleding.
- Controleer de gehele machine op losse onderdelen (moeren, bouten, schroeven, enz.) en eventuele schade. Repareren of vervangen voordat u de machine gebruikt. GEBRUIK GEEN andere hulpstukken dan die welke

aanbevolen door ons bedrijf. Ernstig letsel van de bediener of omstanders en schade aan de machine kunnen het gevolg zijn. Vraag advies aan uw dealer of fabrikant. Gebruik geen snijwerktuigen zoals meerdelige metalen schommelkettingen en klepelmesses.

- Beveilig de machine tijdens het transport om verlies van brandstof, schade of om letsel te voorkomen; installeer altijd de beschermkap op het blad, controleer de tankdop en vervoer de Gereedschap niet ondersteboven.
- Houd de handgrepen vrij van olie en brandstof.
- Gebruik altijd de juiste handgrepen en schouderbanden bij het snijden.
- Rook niet terwijl u brandstof mengt of de tank vult.
- Meng de brandstof niet in een gesloten ruimte of in de buurt van open vuur. Zorg voor voldoende ventilatie.
- Meng en bewaar brandstof altijd in een correct geëtiketteerde en voor dergelijk gebruik goedgekeurde tank in overeenstemming met de plaatselijke regels en voorschriften.
- Verwijder de tankdop nooit terwijl de motor draait.
- Start of gebruik het apparaat nooit in een afgesloten ruimte of gebouw. De uitlaatgassen bevatten gevaarlijke koolmonoxide.
- Probeer nooit de motor af te stellen terwijl het apparaat loopt en de bestuurder een veiligheidsgordel draagt. Stel de motor altijd af als het apparaat op een vlakke, vrije ondergrond staat.
- Gebruik het apparaat niet als het beschadigd of slecht afgesteld is. Verwijder nooit de beschermkap van de machine. Dit kan leiden tot ernstig letsel voor de bestuurder of omstanders en tot schade aan de machine.
- Controleer het te maaien gebied en verwijder eventueel vuil dat in de nylon snijkop vast kan komen te zitten. Verwijder ook alle voorwerpen die tijdens het snijden door het apparaat kunnen worden weggeslingerd.
- Houd kinderen uit de buurt. Omstanders moeten een veilige afstand van ten minste 15 meter tot het werkgebied bewaren.
- Laat het apparaat nooit onbeheerd achter.
- Gebruik het toestel alleen voor de in deze handleiding beschreven taken waarvoor het bestemd is.
- Reik niet te ver. Zorg er altijd voor dat je stevig staat en in balans bent. Bedien de machine niet terwijl u op een ladder of ander onstabiel oppervlak staat.
- Houd handen en voeten uit de buurt van de nylon snijkop of het mes wanneer het apparaat in werking is.
- Gebruik dit type machine niet voor het opvegen van vuil.
- Gebruik het apparaat niet als u moe, ziek of onder invloed van medicijnen, drugs of alcohol bent.
- Niet opslaan in een gesloten ruimte waar brandstofdampen een open vlam kunnen bereiken van waterverwarmers, kachels, enz. Alleen bewaren in een gesloten, goed geventileerde ruimte.
- Zorg voor veilige en goede prestaties van uw product. Deze onderdelen zijn verkrijgbaar bij uw dealer. Het gebruik van andere accessoires of hulpstukken kan gevaar of letsel voor de gebruiker opleveren, de machine beschadigen en deze garantie ongeldig maken.
- Bij het tanken moet u de motor uitschakelen en ervoor zorgen dat deze is afgekoeld. Tank nooit wanneer de motor draait of heet is. Als er benzine is gemorst, dweil deze dan op en voer deze materialen volledig af voordat u de motor start.
- Houd minstens 15 meter afstand van andere werknemers of omstanders.
- Wanneer u de bediener van de machine nadert, moet u voorzichtig zijn aandacht trekken en ervoor zorgen dat de bediener de motor stopt. Pas op dat u de bestuurder niet laat schrikken of afleiden, wat tot een onveilige situatie kan leiden.
- Raak de nylon snijkop of het mes nooit aan als de motor draait. Wanneer een vervanger

is vereist

Als u de beschermkap of het snijgarnituur verwijdert, moet u de motor stoppen en ervoor zorgen dat het mes niet meer draait.

- De motor moet worden uitgeschakeld wanneer de machine tussen werkgebieden wordt verplaatst.
- Zorg ervoor dat de nylon snijkop geen stenen of de grond raakt.
- Onredelijk ruwe bediening verkort de levensduur van de machine en creëert een onveilige omgeving voor u en uw omgeving.
- Zorg ervoor dat de onderdelen niet losraken of oververhit raken. Als zich een abnormaliteit voordoet op de machine, stop dan onmiddellijk met het gebruik ervan en controleer de machine zorgvuldig. Laat de machine zo nodig onderhouden door een erkende dealer. Ga nooit door met het bedienen van een machine met een mogelijk defect.
- Raak bij het starten of bedienen van de motor nooit hete onderdelen aan zoals de uitlaatdemper, de hoogspanning

draad of de bougie.

- Na het uitschakelen van de motor is de uitlaat nog steeds heet. Plaats het apparaat nooit in de buurt van brandbare materialen (droog gras, enz.), brandbare gassen of brandbare vloeistoffen.
- Let in het bijzonder op bij regen of kort na regen, omdat de vloer glad kan zijn.
- Als u uitglijdt of valt op de grond of in een gat, laat u het gas onmiddellijk los.
- Pas op dat u de machine niet laat vallen of tegen obstakels stoot.
- Voordat u de machine gaat afstellen of repareren, moet u de motor stoppen en de bougie verwijderen.
- Als de machine lange tijd wordt opgeslagen, laat dan de brandstof uit de brandstoftank en de carburateur lopen, maak de onderdelen schoon, verplaats de machine naar een veilige plaats en zorg ervoor dat de motor is afgekoeld.
- Regelmatige inspecties uitvoeren om een veilige en efficiënte werking te garanderen. Neem voor een grondige inspectie van uw machine contact op met een dealer.
- Houd het apparaat uit de buurt van vuur en vonken.
- Er wordt aangenomen dat het zogenaamde fenomeen van Raynaud, dat de vingers van bepaalde mensen aantast, kan worden veroorzaakt door trillingen en kou. Kleurverlies en gevoelloosheid in de vingers. De volgende voorzorgsmaatregelen worden sterk aanbevolen, aangezien het minimumniveau van blootstelling dat de aandoening kan veroorzaken, niet bekend is:
 - Houd uw lichaam warm, vooral uw hoofd, nek, voeten, enkels, handen en polsen.
 - Zorg voor een goede bloedsomloop door tijdens werkpauses krachtige armoevingen te doen en niet te roken.
 - Beperk de gebruikstijd om langdurige blootstelling van het gereedschap te voorkomen.
 - Als u ongemak, roodheid en zwelling van de vingers ervaart, gevolgd door wit worden en verlies van gevoel, moet u uw arts raadplegen voordat u verder wordt blootgesteld aan koude en trillingen.
- Draag altijd gehoorbescherming, want harde geluiden over een langere periode kunnen het gehoor verzwakken en zelfs leiden tot gehoorverlies.
- Volledige gezichts- en hoofdbescherming moet worden gedragen om schade door vallen of takken te voorkomen.
- Draag antislip, duurzame werkhandschoenen om u te helpen het handvat van de bosmaaier vast te pakken. De handschoenen verminderen ook de overdracht van trillingen van de machine naar uw handen.
- **WAARSCHUWING:** Het snijgebied blijft gevaarlijk, zelfs als de machine stilstaat.
- Het apparaat moet tijdens het vervoer met zorg worden behandeld. Stel jezelf of anderen niet bloot aan gevaar.
- Wikkel het mes in voordat je het opbergt. Houd kinderen uit de buurt.
- Verwijder nooit de beschermkap van de machine.
- Reinig en onderhoud het toestel voordat u het opbergt (zie hoofdstuk in deze handleiding). Voer na elk gebruik onderhoud uit volgens de aanwijzingen in deze handleiding. Onjuist onderhoud kan de levensduur van het apparaat verkorten, tot slechte resultaten leiden en het apparaat en zijn accessoires verslijten.
- Controleer het apparaat voor en na gebruik. Controleer op losse bevestigingen, brandstoflekkage en beschadigde onderdelen, zoals Scheuren in het snijmechanisme. Als het gereedschap beschadigd is, er onderdelen ontbreken of er storingen optreden, gebruik het gereedschap dan niet en breng het naar een servicecentrum voor inspectie en reparatie.
- Controleer het gereedschap na een val of andere impact om aanzienlijke defecten te voorkomen. bepalen; of er gebreken zijn waargenomen, stop met het gebruik van het apparaat en breng het naar een servicecentrum voor inspectie en reparatie.
- Niet opslaan in een gesloten ruimte waar brandstofdampen een open vlam van waterverwarmers, kachels, enz. kunnen bereiken. Alleen bewaren in een gesloten, goed geventileerde ruimte.

- Plaats het apparaat nooit in de buurt van brandbare materialen (droog gras, enz.), brandbare gassen of brandbare vloeistoffen.
- Als de machine lange tijd wordt opgeslagen, laat dan de brandstof uit de brandstoftank en de carburateur lopen, maak de onderdelen schoon, verplaats de machine naar een veilige plaats en zorg ervoor dat de motor is afgekoeld.
- Waarschuwing - Kijk uit voor uitlaatgassen; adem deze niet in en stel mensen er niet aan bloot.
- Nationale voorschriften kunnen het gebruik van de machine beperken.
- Breng nooit wijzigingen aan in het toestel.
- Onjuist gebruik van de machine kan leiden tot ernstig of dodelijk letsel.
- De motoruitlaat van dit product bevat chemische stoffen die kanker, geboortefwijkingen of andere schade aan de voortplanting kunnen veroorzaken.

- Controleer regelmatig of de snij-inrichting stopt met draaien wanneer de motor stationair draait.

Terugslag en aanverwante waarschuwingen

- Terugslag is een plotselinge reactie op een vastgelopen of vastgelopen draaiend wiel, steunschijf, borstel of ander accessoire. Door het vastlopen of haken blokkeert het draaiende accessoire snel, waardoor het ongecontroleerde elektrische gereedschap wordt gedwongen in de richting tegengesteld aan de rotatie van het accessoire op het punt van blokkering.
- Wanneer bijvoorbeeld een slijpschijf wordt vastgelopen door het werkstuk, kan de rand van de schijf die in het vastgelopen gebied komt, in het oppervlak van het materiaal graven, waardoor de schijf eruit klimt of springt. Afhankelijk van welke richting de schijf op het knelpunt beweegt, kan hij naar de bediener toe of van hem af springen. Ook slijpschijven kunnen onder deze omstandigheden breken.
- Terugslag is het gevolg van onjuist gebruik van elektrisch gereedschap en/of onjuiste werkprocedures of omstandigheden, en kan worden voorkomen door de onderstaande voorzorgsmaatregelen te nemen:
 - Houd uw hand nooit in de buurt van het draaiende accessoire. Het accessoire kan terugslaan over uw hand.
 - Houd uw lichaam niet in het gebied waar het elektrische gereedschap beweegt wanneer er terugslag optreedt. De terugslag drijft het gereedschap in de tegenovergestelde richting van de beweging van het wiel op het punt waar het grijpt.
 - Wees vooral voorzichtig bij het werken aan hoeken, scherpe randen, enz. Voorkom stuiten en vastlopen van het accessoire. Hoeken, scherpe randen of sprongen hebben de neiging het draaiende accessoire te vangen en leiden tot controleverlies of terugslag.

Resterende risico's

Zelfs als u dit product gebruikt in overeenstemming met alle veiligheidsvoorschriften, bestaat er nog steeds gevaar voor letsel en schade. De volgende gevaren kunnen voortvloeien uit het ontwerp en de constructie van dit product. Wees altijd alert bij het gebruik van dit product, zodat u de risico's eerder kunt onderkennen en beheersen. Snelle actie kan ernstig letsel en materiële schade voorkomen.

- Als het product gedurende lange tijd wordt gebruikt of niet goed wordt behandeld en onderhouden, kunnen de trillingen die het afgeeft schadelijk zijn voor de gezondheid.
- Er bestaat gevaar voor letsel en materiële schade door het aankoppelen van onderdelen of de plotselinge impact van verborgen voorwerpen.
- Risico van letsel voor personen en goederen door rondvliegende voorwerpen.
- Langdurig gebruik van dit product stelt de bediener bloot aan trillingen en kan de zogenaamde "witte vinger ziekte" veroorzaken. Om het risico te verminderen, draag handschoenen en houd uw handen warm. Als een van de symptomen van het "witte vingersyndroom" optreedt, moet u onmiddellijk medische hulp inroepen. Symptomen van "witte vinger" zijn gevoelloosheid, verlies van gevoeligheid, tintelingen, prikkelingen en pijn, verlies van kracht, kleurveranderingen of huidveranderingen. Deze symptomen treden meestal op aan de vingers, handen of polsen. Het risico neemt toe bij lage temperaturen
- Inademing van deeltjes
- Inademing van uitlaatgassen
- Onbeheerde projecties
- Contact met vreemde voorwerpen
- Contact met het gereedschap in werking
- Geheeroverlies bij afwezigheid van goede gehoorbescherming

Volg de instructies in deze handleiding voor het dragen van persoonlijke beschermingsmiddelen, rust tijdens het gebruik en het hanteren van het gereedschap om deze risico's tot een minimum te beperken. Werk niet langdurig.

Beoogd gebruik

1) Bosmaaiers en grastrimmers

Deze machine kan worden gebruikt als grastrimmer met de scherpe nylon draad en met het snijblad

worden gebruikt als een bosmaaier. Gebruik de machine met de scherpe nylondraad alleen als trimmer voor het maaien van gras of los onkruid.

Gebruik de machine met het maimes alleen als bosmaaier om hard gras, dichter onkruid en kleine takken met een maximale diameter van 10 mm te maaien.

Deze machine is niet geschikt voor het snijden van struiken of soortgelijke planten waarvoor de machine of het snijgereedschap van de grond moet worden opgetild.

Gebruik deze machine niet voor de bewerking van andere materialen zoals stenen, kleigrond, enz.

2) **Gemonteerde snoeischaar**

De snoeischaar is uitsluitend bestemd voor het snoeien van bomen en/of het knippen van klein hout uit de grond. Elk ander gebruik wordt beschouwd als oneigenlijk en zal leiden tot schade aan het apparaat. Correct gebruik houdt ook in dat u elke keer dat u het apparaat gebruikt de gebruiksaanwijzing leest en opvolgt en de waarschuwingen in acht neemt die op het apparaat zijn aangebracht. Voor en tijdens het gebruik is het essentieel het blad te controleren op mechanische schade. Neem in geval van noodzakelijke reparatie contact op met uw vakhandelaar.





Alleen door de fabrikant goedgekeurde onderdelen of originele onderdelen mogen worden gebruikt. Indien niet-goedgekeurde of niet-originele onderdelen worden gebruikt, is de gebruiker aansprakelijk voor eventueel daaruit voortvloeiend persoonlijk letsel of materiële schade, zodat de fabrikant van alle aansprakelijkheid is ontheven.

3) **Heggenschaar**

Uw heggenschaar is een apparaat waarmee iemand heggen en struiken trimt door heen en weer te werken met een of meer lineaire messen. Er bestaat een potentieel gevaar wanneer het apparaat voor andere doeleinden wordt gebruikt. Verkeerd gebruik van de heggenschaar verhoogt het risico op letsel door de messen. Alleen door de fabrikant goedgekeurde onderdelen en accessoires mogen worden gebruikt.

Symbolen

	Lees de gebruiksaanwijzing.
	Draag beschermende uitrusting: gehoorbescherming, oogbescherming en helm.
	Draag beschermende handschoenen.
	Draag beschermend schoeisel.
	Pas op voor uitlaatgassen.
	Rook niet en gebruik het apparaat niet in de buurt van open vuur.
	De bereikbare delen worden heet wanneer het gereedschap in werking is.
	Voorzichtig! Gevaar van terugslag.
	Houd omstanders op minstens 15 m afstand.
	Waarschuwing! Gevaar voor elektrische schokken. Wees u altijd bewust van het gevaar van bovengrondse elektriciteitsleidingen. Bewaar een veilige afstand van ten minste 10 m tot bovengrondse elektriciteitsleidingen.
	Voorzichtig! Het gereedschap kan in contact komen met een volumineus materiaal. Verlies van controle en verwondingen kunnen het gevolg zijn.

	Waarschuwing. Gevaar van projectie.
	Gegarandeerd geluidsvermogen.
	Wees voorzichtig met het snijhulpstuk!
	De toegankelijke oppervlakken zijn heet tijdens de werking.
	Gebruik geen zaagbladen.

2. UW PRODUCT

a. Beschrijving

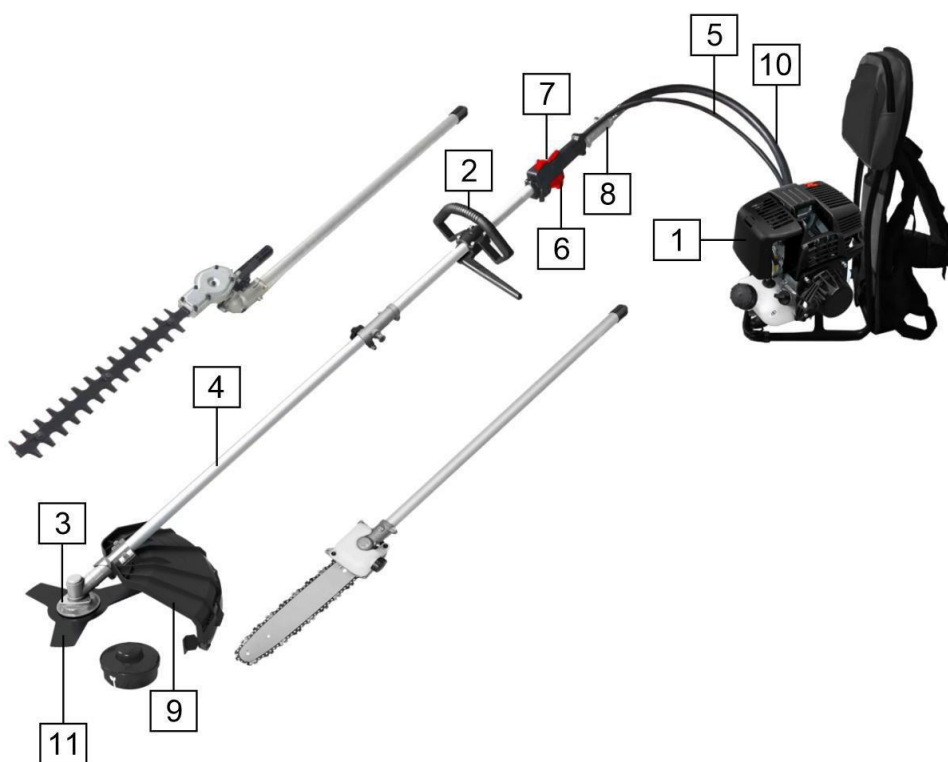

1. Eenheid
2. Greep
3. Installatie van de snijset
4. Pijp
5. Commandokabel
6. Versnelling choke
7. AAN/UIT-schakelaar
8. Buisaansluiting

9. Wagoner van bescherming
10. Flexibele buis
11. Mes voor bosmaaier
12. LuchtfILTER
13. Chokehendel
14. Startkabel
15. Brandstoftank
16. Pakzak

Schaar

- 1- Pijp
- 2- Smeerolietank
- 3- Saw



Heggenschaar

1. Pijp
2. Verstelhendel
3. Inkeping aanpassing bij 135° van de snij-unit
4. Snijmes

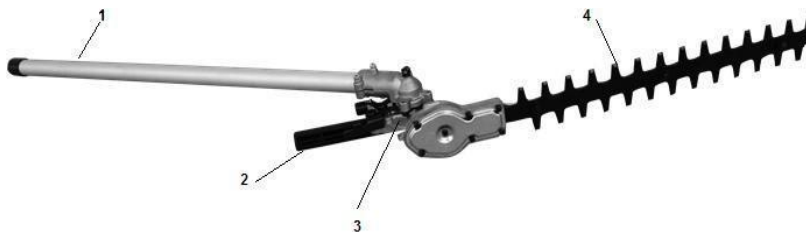

Bosmaaier

- 1- Beschermende hoes
- 2- Blade

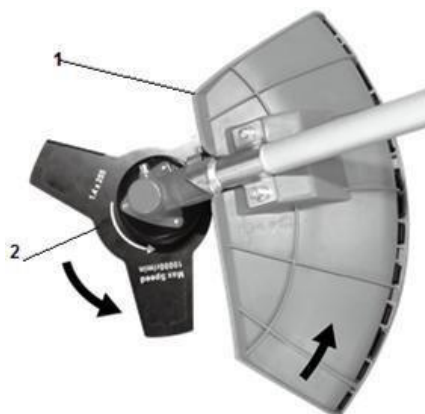

Grastrimmer

- 1- Nylon koord
- 2- Apparaat voor het snijden van de nyloodraad
- 3- Beschermende hoes



b. Technische gegevens

Verplaatsing	31cm ³
Maximaal motortoerental	bosmaaier: 9300min ⁻¹ grastrimmer: 8000min ⁻¹
Maximaal vermogen	0.7kW
Massa (met voorgeschreven snijgereedschap, lege tank)	8.0kg
Volume brandstoftank	0.7 L
Volume olietank	0.08L
Snij diameter	Grastrimmer: 480 mm Bosmaaier: 255 mm
Snijdikte	Borstelsnijder: 1,4 mm (metalen blad) Grastrimmer: 2,4 mm (niet-metalen flexibele kabel)
Snijtanden	Bosmaaier: uit één stuk (drie tanden van metaal) Grastrimmer: 2 snoeren (niet-metalen, flexibel snoer)
Diameter van het middelste gat van het blad	25,4mm (metalen blad)
Maximale rotatiefrequentie van de spindel	Bosmaaier: 7000min ⁻¹ Gazontrimmer: 6000min ⁻¹ Heggenschaar: 10000 min ⁻¹ Takkenschaar: 10000 min ⁻¹
Snijmes	JINLIFU, 10000/min (1.4X255)
Snijdende draadkop	ROYAL, 10000/min
Overbrengingsverhouding	4:3
Motor	139F ROYAL
Stationair toerental van de motor	3100±400min ⁻¹
Snelheid koppeling	4500min ⁻¹
Gegarandeerd geluidsvermogensniveau	115dB(A)
Geluidsvermogen	Grastrimmer Lwa: 108,2 dB (A) K= 3 dB (A) Bosmaaier Lwa: 107,4 dB (A) K = 3 dB (A) Schaar Lwa: 112,7 dB (A) K=2,5 dB (A) Heggenschaar Lwa: 110,9 dB (A) K=2,5 dB (A)
Geluidsdrukniveau	Grastrimmer LpA: 93,3dB (A) K =3 dB (A) Bosmaaier LpA: 92,5 dB (A) K = 3 dB (A) Schaar LpA: 98 dB (A) K = 2,5 dB (A) Heggenschaar LpA: 99 dB (A) K = 2,5 dB (A)
Trilling	Grastrimmer Linkerhandvat: 6,86m/s ² k=1,5m/s ² Rechterhandvat: 6,67m/s ² k=1,5m/s ² Borstelmaaier Linkerhandvat: 7,06m/s ² k=1,5m/s ² Rechterhandvat: 6,87m/s ² k=1,5m/s ²

3. ASSEMBLAGE

Montage van de slang met de motor en de pijpbeugel

- Verwijder de sleutel die zich op het koppelingshuis bevindt. Steek het uiteinde van de flexibele slang (met het gat) in het koppelingshuis op de motor tot het vastklikt. Laat de sleutel los.
- Steek het andere uiteinde van de flexibele slang in de buis totdat deze vastklikt.
- Zorg ervoor dat het uiteinde van de flexibele as goed in de afdichting van de aandrijf-as zit.



WAARSCHUWING: Als de flexibele slang niet correct wordt geplaatst, is het mogelijk dat het vierkante uiteinde van de slang niet goed in de afdichting van de aandrijf-as past. Gebruik geen kracht om schade aan de flexibele as te voorkomen. Herhaal deze procedure totdat de flexibele as en de buis zijn afgesteld.

Aansluiten van de besturingskabel

- Sluit de besturingskabels aan op de twee motorkabels door ze in elkaar te steken.

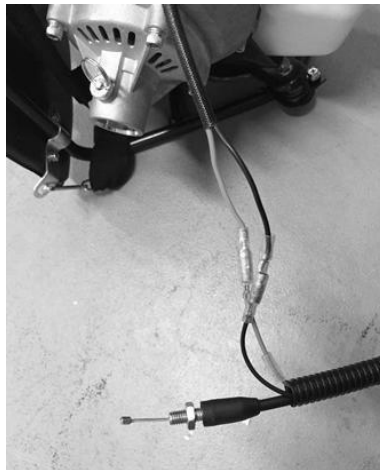

Montage van de gaskabel

- Verwijder het luchtfilterdeksel.
- Steek de gaskabel in de stelschroef. Zorg ervoor dat het ronde gat van de roterende unie naar het uiteinde van de binnenkabel wijst.
- Laat de roterende afdichting zitten en zorg ervoor dat de binnendraad goed in de opening zit.
- Plaats het deksel van het luchtfilter terug.

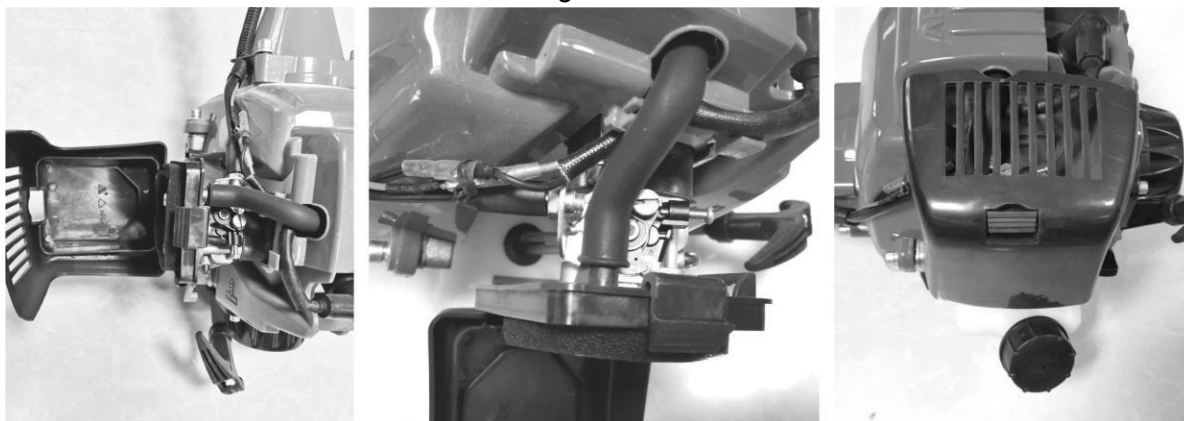

Greep

- Bevestig de voorste handgreep zoals afgebeeld. Draai de schroeven pas vast als u de meest comfortabele werkpositie hebt ingesteld.

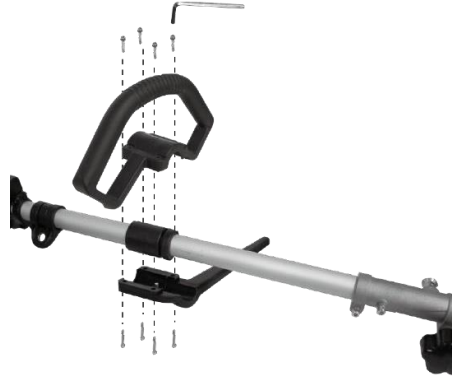

Pijp

- Plaats de gewenste buis op de stang van het hoofdtoestel. Zorg ervoor dat de borgpen in het gat in de stang zit.
- Zet de stang vast door de moer tegen de klok in te draaien.

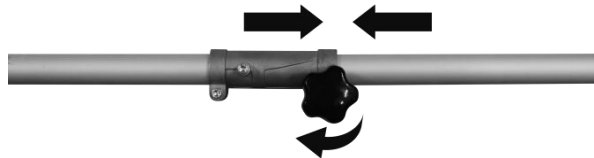

Bescherming (bosmaaier en grastrimmer)

- Verwijder de twee schroeven van de beveiliging.
- Plaats de beschermkap op de houder van de bosmaaier/maaibuis.
- Schroef de beschermkap vast met de twee schroeven.

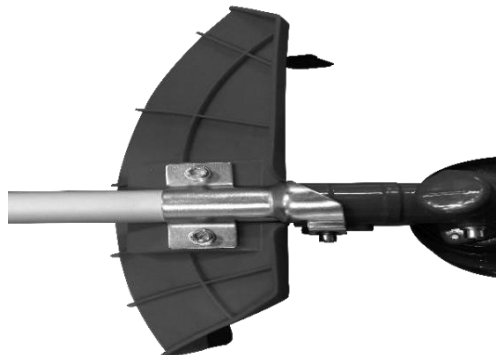

Installatie van het metalen mes met 3 tanden (voor borstelmaaiergebruik) Voorzichtig - scherpe randen; draag handschoenen wanneer u het mes bedient.

- Steek een metalen gereedschap in het gat aan de zijkant van het aandrijftandwiel en op de aandrijving.
- Verwijder de borgmoer, de afdekking en de plaat.
- Monteer op de as in de volgende volgorde: het blad, de plaat, de dekselklok en de borgmoer.
- Verwijder de metalen vergrendeling.

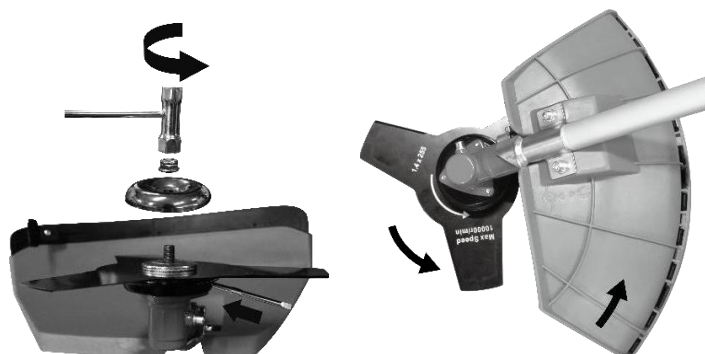

Om het blad te verwijderen, steekt u een metalen gereedschap door het gat aan de zijkant van het aandrijftandwiel en op de aandrijfjas. Draai de klemmoer los en verwijder vervolgens alle onderdelen.

Montage van de nylon snijkop (voor trimmers)

- Steek een metalen borgmiddel in het gat aan de zijkant van het aandrijftandwiel en op de aandrijfjas.
- Verwijder de borgmoer, de afdekking en de plaat.
- Plaats de nylon snijkop en schroef hem vast. Zorg ervoor dat het correct geïnstalleerd is.
- Verwijder de metalen vergrendeling.

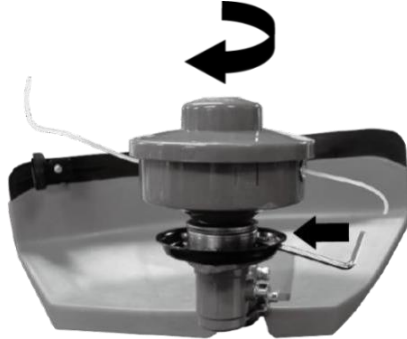

Om de maaikop te demonteren, steekt u een metalen gereedschap door het gat aan de zijkant van het aandrijfwielt en op de aandrijfjas. Schroef de maaikop los om hem te verwijderen.

Heggenschaar

- Bevestig de stang van het hoofdtoestel. Zorg ervoor dat de borgpen in het gat van de stang zit.
- Zet de stang vast door de moer tegen de klok in te draaien.



De positie instellen

1. Druk op de ontgrendelings-/vergrendelplaat om het apparaat vrij te geven en draai het in de gewenste positie, afhankelijk van het soort werk dat moet worden verricht.
2. Draai de ontgrendelings-/vergrendelingsplaat los en zorg ervoor dat het snijgereedschap stevig vastzit.

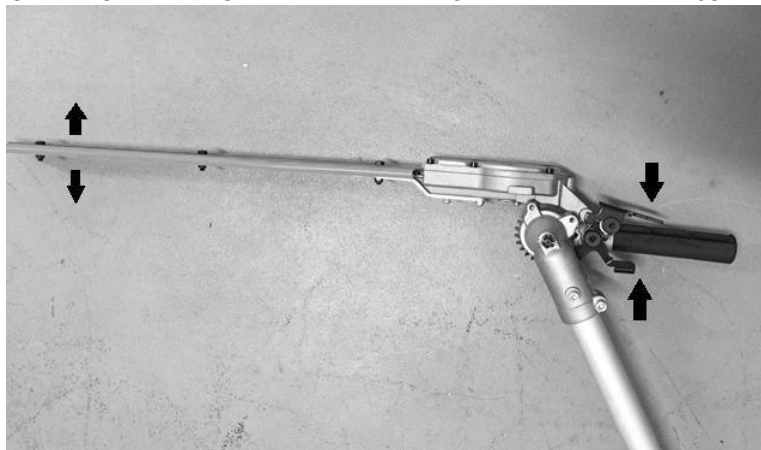

zit en is beveiligd.

Schaar



- Draai het spanwiel aan
- Maak het maimes op de machinebuis los (Zorg ervoor dat de vergrendeling in het bevestigingsgat zit).
- Stel het wiel af. Zorg ervoor dat de verbinding veilig is.

Montage van het kettingblad en de kettingzaag

Verwijder de borgschroef en verwijder de beschermkap.



Plaats het zaagblad op het gereedschap en leid de ketting over het wiel. Bevestig het deksel en draai de



Draai de bevestigingsschroef vast.

Afstellen van de kettingspanning

De ketting mag niet te veel speling hebben, maar moet enkele millimeters van het zaagblad kunnen worden getild.

- Draai de bevestigingsschroef los
- Til het uiteinde van de kettinggeleider iets op.
- Controleer of de snijketting soepel beweegt door hem met de hand te draaien.
- Stel de spanning van de ketting (4) af met de stelschroef voor de kettingspanning, zodat de ketting enkele millimeters uit het midden van het zaagblad kan worden opgetrokken.
- Draai de borgschroef vast.

Herhaal de installatie als de ketting niet strak genoeg of niet correct is geïnstalleerd.

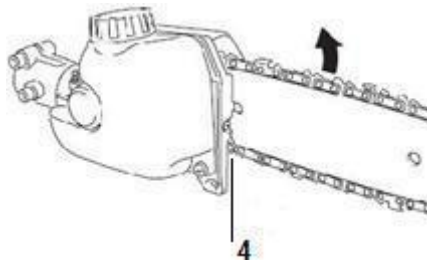

Vul de olietank

- Open de olietank
- Vul met een aanbevolen smeeroilie (vraag uw dealer om advies). Niet te veel vullen.
- Sluit de olietank.

4. VULLEN VAN OLIE- EN BRANDSTOF TANK

a) Brandstof

- **Waarschuwing: Benzine is licht ontvlambaar. Bewaar brandstof in speciaal daarvoor bestemde containers.**
- **Vul de tank alleen buitenshuis en rook niet tijdens het gebruik. Vermijd vonken of open vuur in de buurt van de brandstof.**
- **Vul de tank voordat u de motor start. Verwijder nooit de tankdop en voeg nooit brandstof toe terwijl de motor nog loopt of warm is.**
- **Vermijd overvulling van de tank: Als er teveel brandstof is weggelekt, probeer dan niet de motor te starten, maar zet de machine weg en vermijd alle ontstekingsbronnen in de buurt totdat de brandstofdampen zijn verdwenen.**
- **Draai alle brandstofdoppen en jerrycans goed vast.**
- **Vul de tank op de grond.**
- **De motor moet worden gestart op een afstand van ten minste 3 meter van de plaats waar de brandstoftank werd gevuld.**
- **Schakel de motor uit voordat u brandstof tankt. Schud het mengsel grondig voordat u de tank vult.**
- **Bewaar benzine in speciaal daarvoor bestemde tanks.**
- **Vul de brandstoftank van uw machine buitenshuis en rook niet tijdens het werk.**
- **Vul de brandstoftank voordat u de motor start. Open nooit de tankdop en vul nooit de brandstoftank terwijl de motor loopt of nog warm is.**
- **Vermijd gemorste benzine: Als er benzine is gemorst, start de machine dan niet en verwijder de machine van de plaats waar de benzine is gemorst om mogelijke brandhaarden te voorkomen.**
- **Draai alle bevestigingen en de tankdop voorzichtig vast.**

Dit type toestel is ontworpen voor het gebruik van loodvrije benzine. Het gebruik van loodvrije benzine voorkomt onnodige vervuiling in het belang van uw gezondheid en het milieu. Het gebruik van benzine of olie van slechte kwaliteit kan afdichtingsringen, leidingen of de brandstoftank beschadigen.

De uitlaatemissies worden geregeld door de technische basiskenmerken van de motor en zijn onderdelen (carburetie, afstelling van de bougies, regeling van de openings- en sluitingstijden van de uitlaatgassen) wanneer er tijdens de verbranding geen accessoire of katalysator aanwezig is.

De tank vullen

- Draai de tankdop los.
- Vul de tank tot 80% van de inhoud.

- Schroef de tankdop er weer op. Reinig de tankdop en de omgeving na het vullen van de brandstoftank. Voorkom overvulling van het brandstofmengsel door wrijven.

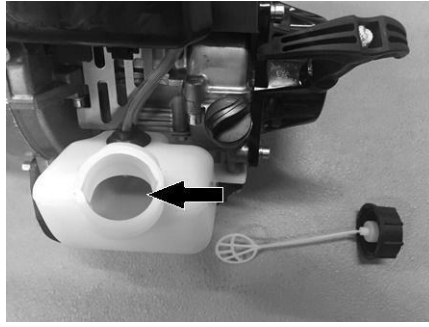

b) Olie

- Open de olietank.
- Gebruik de meegeleverde container om de olie in de tank te vullen. Niet te veel vullen.
- Sluit de tank af. Veeg de overtollige olie weg.



Informatie

Aanbevolen olie: Wij adviseren het gebruik van een hoogwaardige reinigingsolie van de klassen SF, SG, SH, SJ of hoger. Gebruik geen speciale additieven.

De buitentemperatuur bepaalt de juiste olieviscositeit voor de motor.

Onder 4°C leidt het gebruik van SAE 30 olie tot startproblemen.

Bij temperaturen boven 27°C kan het gebruik van 10W-30 olie het olieverbruik verhogen. Controleer het oliepeil regelmatig.

Oliepeil controleren

- Het apparaat moet worden uitgeschakeld.
- Haal de peilstok uit de olietank en veeg hem af.
- Steek de peilstok in de tank zonder hem vast te schroeven en verwijder hem dan om het oliepeil te controleren.
- Als het oliepeil dichtbij of onder de ondergrens van de peilstok staat, verwijdert u de peilstok en vult u het oliereservoir tot de bovengrens van de peilstok (onderste rand van de peilstok). Vul niet te veel olie bij.
- Vervang de peilstok van de olietank.

OPERATIE

Koude start

- Plaats het gereedschap op een vlakke ondergrond.
- Schuif de ON/OFF schakelaar naar de ON positie.

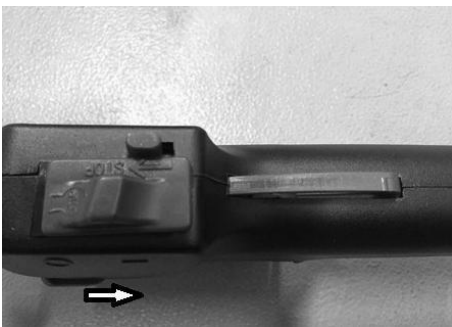

- Sluit de chokehendel.

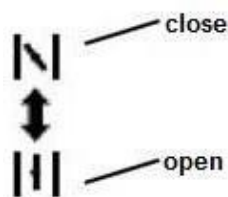

- Druk 7 tot 10 keer op de inname-toets. Trek een paar keer aan het starterkoord als de motor aanslaat.

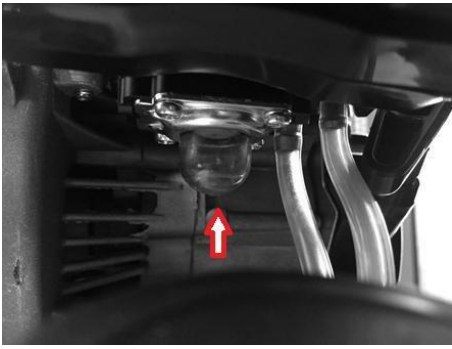

- Open de chokehendel. Trek aan het starterkoord totdat de motor start.

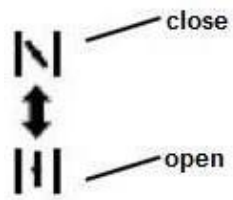
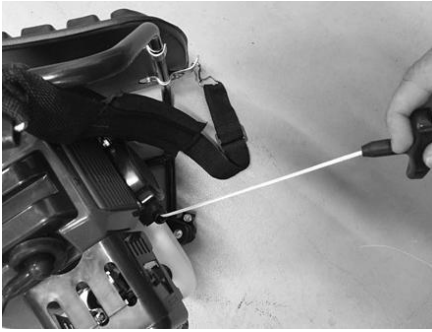

- Houd de veiligheidsschakelaar ingedrukt en trap het gas in om de werking te starten.

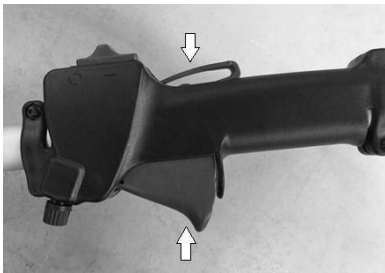

Hete start

- Open de chokehendel of zet hem in het midden.

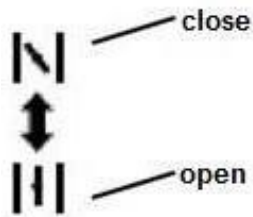
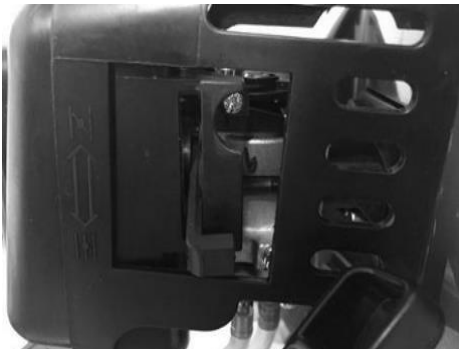

- Trek aan het starttouw.

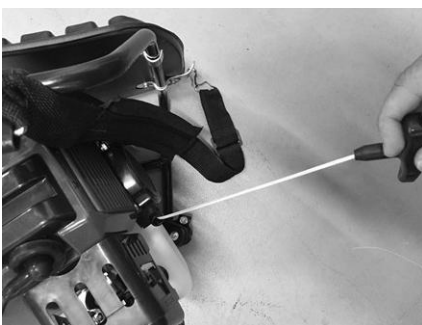

- Houd de veiligheidsschakelaar ingedrukt en vervolgens de gashendel om de motor te starten.

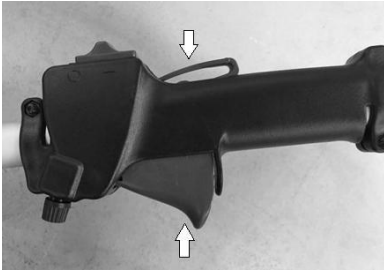

Stop

- Laat het gaspedaal los.
- Schuif de ON/OFF schakelaar naar de OFF positie.



- Laat het gereedschap volledig stoppen

a) Bediening van een grastrimmer

- Snoeien

Kantel uw hoofd langzaam om het maaisel van u af te leiden. Wanneer u tot aan een obstakel maait, zoals een hek, muur of boom, benadert u de maaier vanuit een hoek waar het stuitende materiaal van u wegvliegt. Beweeg de maaikop langzaam totdat het gras tot aan het obstakel is gemaaid, maar klem de draad niet in het obstakel. Wanneer u een hek van gaas of kettingen snoeit, zorg er dan voor dat u alleen tot aan de draad duwt. Als je te ver gaat, breekt het touw rond de draad. Het snoeien kan zo gebeuren dat de onkruidstengels één voor één worden afgeknipt. Plaats de snaarkop van de trimmer dicht bij de onderkant van het onkruid - nooit hoog, want dan kan het onkruid klapperen en in het snoer verstrikt raken. Knip het onkruid niet direct door, maar gebruik alleen het uiteinde van het touwtje om de stengel langzaam door te knippen.

- Scalping en randverwerking

In beide gevallen moet het hoofdeinde onder een steile hoek worden gekanteld. Scalpen bestaat uit het verwijderen van de overgroei.

Grasranden zijn het trimmen van gras dat op een voetpad of oprit is gegroeid. Houd het werktuig bij het scalpen of afkanten in een steile hoek, in een positie waarin puin, vuil of losse stenen niet naar u terugkomen, zelfs niet als ze van het harde oppervlak stuiten. De onderstaande illustraties tonen hoe de handelingen moeten worden uitgevoerd, maar elke bediener moet de hoeken vinden die passen bij zijn of haar lichaam en werksituatie.

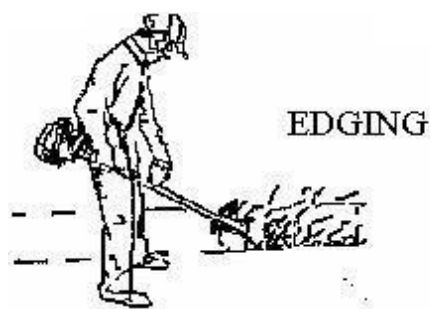
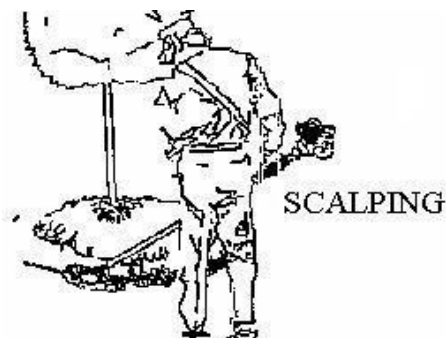

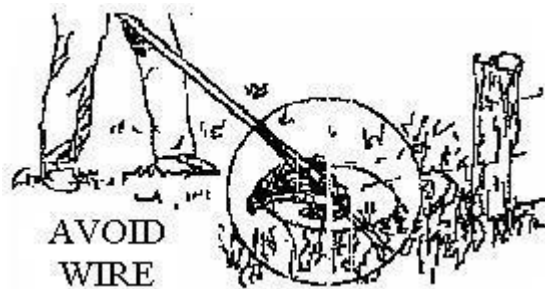

b) Werking van de bosmaaier

- Niet de bosmaaiers om bomen te maaien
- Niet snijden met botte, gebarsten of beschadigde messen.
- Controleer voordat u de begroeiing maait op obstakels zoals keien, metalen palen of draden van gebroken hekken. Als een obstakel niet kan worden verwijderd, markeer dan de positie ervan, zodat u het met het mes kunt vermijden. Stenen en metaal kunnen het blad afstompen of beschadigen. Draad kan aan de snijkop blijven haken en rondfladderen of in de lucht worden geslingerd.
- Snijd alleen met de kant van het mes waar het gesneden materiaal van u af beweegt.
- Als er terugslag optreedt, kan het mes bot zijn of kan het materiaal zo dik en hard zijn dat u een ander gereedschap moet gebruiken in plaats van deze machine.
- Forceer het mes niet om te snijden. Verander de snijhoek niet nadat u in het hout hebt gesneden. Vermijd elke druk of hefboomwerking waardoor het mes kan vastlopen of breken.

Onkruid maaien

Het snijden gebeurt door het blad in een gelijkmatige boog te draaien. Hierdoor kunnen gebieden met gras en onkruid snel worden opgeruimd. De zeis mag niet worden gebruikt om groot, taai onkruid of houtachtige planten te maaien.

Maaien kan in beide richtingen, maar ook in één richting, waarbij het maaisel van u af wordt gegooid.

Gebruik hiervoor de kant van het mes die van u af wijst. Kantel het blad iets naar beneden aan die kant. Als je in beide richtingen maait, zul je wat puin tegenkomen.

c) De heggenschaar gebruiken

Waarschuwing - Plaats de snijkop nooit op de vloer terwijl de machine draait.

Wanneer u de machine op gazons gebruikt, houdt u de zeis onder een hoek van 30° en maakt u halfronde bewegingen, waarbij u de grond van links naar rechts veegt.

De beste resultaten worden bereikt wanneer het gras 15 cm hoog is. Als het gras hoger is, raden wij aan het maaien meerdere keren te herhalen.

Het verdient aanbeveling de trapeziumvormige hagen te snoeien om te voorkomen dat de onderste takken worden afgestroopt. Dit komt overeen met de natuurlijke groei van de planten en de hagen kunnen mogelijk gedijen. Snoeien vermindert de nieuwe eenjarige scheuten, dus moet worden gezorgd voor een dichte vertakking en een goed scherm.

- Knip eerst de randen van een heg. Gebruik de heggenschaar om het deel dat sterk groeit van onder naar boven af te knippen. Als u van boven naar beneden knipt, zullen de dunnere takken naar buiten bewegen; er kunnen smalle plekken of gaten ontstaan.
- Knip het bovenste deel van de haag af, zoals een dak of een ronde vorm.
- Snijd de zaailingen in de gewenste vorm. De hoofdscheut moet intact zijn en blijven tot de haag de geplande hoogte heeft bereikt. Alle andere scheuten moeten tot de helft worden ingekort.

d) De snoeischaar gebruiken

Gebruik het gereedschap nooit onder een hoek van meer dan 60°. De goede werking van de snoeischaar wordt niet beïnvloed bij een hoek van meer dan 60°, maar het risico van letsel neemt toe door het plotseling vallen van takken. Let op de grond voor u wanneer u het apparaat gebruikt. Om te vermijden,

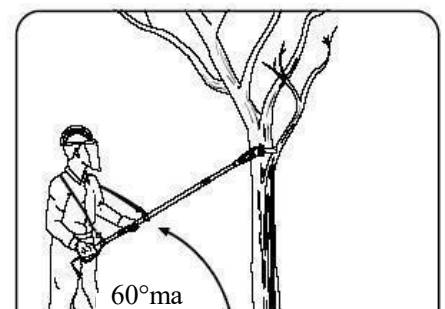

dat je struikelt over takken die op de grond liggen. Gebruik de zaag nooit zonder olie. Gebruik een biologisch afbreekbare kettingolie. De snoeizaag is uitgerust met een ketting met lage terugslag. Bovendien is bij het ontwerp van het apparaat bijzondere zorg besteed aan een zo gering mogelijke terugslag onder de gegeven technische omstandigheden. Niettemin,

Bij gebruik van het bovenste snijblad kan een lichte terugslag niet worden uitgesloten. Verwacht een terugslag wanneer u deze kant van het blad gebruikt of wanneer de punt van het blad een andere tak raakt. Het gereedschap moet altijd met beide handen worden gebruikt. De dunne takken kunnen in één keer worden afgeknipt. Om te voorkomen dat een tak splijt of knapt, is het raadzaam deze van het ene uiteinde naar het andere af te snijden. Bij het afknippen van langere takken moet de tak vanaf de onderkant worden afgeknipt. Zaag de tak eerst van onderen op een punt weg van waar u de tak wilt zagen. De inkeping moet tussen een derde en de helft van de dikte van de tak zijn. Dit voorkomt dat de tak afbreekt als u hem van bovenaf iets verder van de stam afzaagt. Zaag ten slotte de stronk recht af. Desgewenst kunt u de snede verzegelen met een geschikt product.

ONDERHOUD EN OPSLAG

Controleer de machine na elk gebruik op losse bevestigingen, lekkende brandstof en beschadigde onderdelen, zoals scheuren in de snijhulpstukken, en laat deze reinigen en onderhouden. Houd de machine in goede staat.

a) **Luchtfilter**

Opgehoopt stof in het luchtfilter vermindert de motorprestaties. Ze verhogen het brandstofverbruik en laten schurende deeltjes toe in de motor. Verwijder het luchtfilter zo vaak als nodig is om het schoon te houden. Licht oppervlaktestof kan gemakkelijk worden verwijderd door op het filter te tikken. Zware afzettingen moeten worden uitgewassen met een geschikt oplosmiddel.

Verwijder het filterdeksel door de knop van het luchtfilterdeksel los te draaien.

b) **Afstellen van de carburateur en de ontsteking**

Stel de carburateur en de ontsteking alleen af indien nodig. Als u problemen hebt met de carburateur en de ontsteking, breng het apparaat dan ter controle naar een servicepartner. Een onjuiste afstelling kan schade aan de motor veroorzaken en de garantie doen vervallen.

c) **Brandstoftank**

Als de binnenkant van de brandstoftank vuil is, kan hij worden schoongemaakt door hem met benzine door te spoelen.

d) **Bougie**

Probeer de bougie niet te verwijderen uit een hete motor om mogelijke schade aan de schroefdraad te voorkomen. Reinig of vervang de bougie als deze door ozon is vervuild.

Vervang de bougie als het uiteinde van de middenelektrode versleten is.

e) **Het blad van de snoeischaar slijpen**

Controleer telkens de toestand van het zaagblad. Als de tanden van het zaagblad moeten worden geslepen, moet dit door een onderhoudsmonteur worden gedaan.

f) **Behandeling en vervoer**

De motor moet worden uitgeschakeld wanneer het apparaat tussen werkgebieden wordt verplaatst.

Nadat de motor is afgezet, is de uitlaat nog heet. Raak nooit hete onderdelen zoals de uitlaat aan.

Controleer of er geen brandstof uit de tank lekt.

Vervoer het gereedschap zodanig dat morsen van brandstof, letsel en schade worden voorkomen. Demonteer de snijkop en het mes vóór transport en opslag. Plaats het mes in de verpakking.

g) **Opslag**

Controleer en reinig het apparaat en laat het zo nodig repareren. Leeg de tank.

Schakel het apparaat in om de resterende brandstof op te gebruiken.

Verwijder de bougie en giet een theelepel schone motorolie in de cilinderholte van de bougie, plaats de bougie terug.

Bewaar de snijelementen zodanig dat ze niet kunnen worden aangeraakt

(bijvoorbeeld in folie gewikkeld). Bewaar ze op een schone, droge en stofvrije plaats.

VERKLARING VAN OVEREENSTEMMING



BUILDER SAS

32 rue Aristide Bergès - Z.I. du Casque - 31270 Cugnaux -
Frankrijk Tel: +33 (0)5.34.502.502 Fax: +33 (0)5.34.502.503

Legt uit dat de machine:

BENZINE RUGZAK MULTI-TOOL

RACCOMBID314T

Seriennummer: 20220920547-20220920846

Zij zijn ontworpen overeenkomstig de volgende normen:

EN ISO 11680-1:2011; EN ISO 11680-2:2011; EN ISO 11806-1:2011; EN ISO 11806-2:2011

EN ISO 10517-1:2019; EN ISO 14982: 2009

En in overeenstemming met de volgende richtlijnen:

Richtlijn Machine 2006/42/EG

Richtlijn EMC 2014/30/EU Emissierichtlijn
(EU) 2016/1628

Geluidsrichtlijn 2000/14/EG bijlage V & Richtlijn 2005/88/EG

Gegarandeerd geluidsvermogensniveau	115 dB(A)
Geluidsvermogen	Grastrimmer Lwa = 108,2 dB (A) K= 3 dB (A) Bosmaaier Lwa = 107,4 dB (A) K = 3 dB (A) Schaar Lwa : 112,7 dB (A) K=2,5 dB (A) Heggenschaar Lwa : 110,9 dB (A) K=2,5 dB (A)

Verantwoordelijk voor het technisch dossier: de heer Olivier Patriarca

Cugnaux, 04/08/2022.

Philippe MARIE / PDG

8. GARANTIE



GARANTIE

De fabrikant garandeert het product tegen materiaal- en fabricagefouten gedurende een periode van 2 jaar vanaf de oorspronkelijke aankoopdatum. De garantie geldt alleen als het product bestemd is voor huishoudelijk gebruik. De garantie dekt geen defecten als gevolg van normale slijtage.

De fabrikant verbindt zich ertoe de door de erkende dealer als defect aangemerkte onderdelen te vervangen. De fabrikant aanvaardt geen verantwoordelijkheid voor de gehele of gedeeltelijke vervanging van het apparaat en/of de daaruit voortvloeiende schade.

De garantie dekt geen storingen als gevolg van het volgende:

- onvoldoende onderhoud.
- abnormale montage, afstelling of werking van het product.
- Onderdelen onderhevig aan normale slijtage.

De garantie dekt niet:

- Verzend- en verpakkingskosten.
- Het gereedschap gebruiken voor een ander doel dan waarvoor het is ontworpen.
- de machine gebruiken en onderhouden op een manier die niet in de gebruiksaanwijzing is beschreven.

Vanwege ons beleid van voortdurende productverbetering behouden wij ons het recht voor om specificaties zonder voorafgaande kennisgeving te wijzigen of aan te passen. Bijgevolg kan het product afwijken van de informatie die het bevat. Een wijziging zal echter zonder voorafgaande kennisgeving worden aangebracht indien zij wordt erkend als een verbetering van de vorige functie.

LEES DE HANDLEIDING ZORGVULDIG ALVORENS HET APPARAAT TE GEBRUIKEN.

Wanneer u reserveonderdelen bestelt, vermeld dan het onderdeelnummer of de code die u vindt in de lijst van reserveonderdelen in deze handleiding. Bewaar het aankoopbewijs; zonder dit bewijs vervalt de garantie. Om u te helpen met uw product, nodigen wij u uit om telefonisch of via onze website contact met ons op te nemen:

- **+33 (0)9.70.75.30.30**
- <https://services.swap-europe.com/contact>

U moet een "ticket" aanmaken via het webplatform.

- Registreer of maak een account aan.
- Specificeer de referentie van het gereedschap.
- Selecteer het onderwerp van uw verzoek.
- Beschrijf uw probleem.
- Stuur de volgende documenten mee: Factuur of aankoopbewijs, foto van het typeplaatje (serienummer), foto van het benodigde onderdeel (bijv. B. afgebroken pinnen op



transformator stekker).

9. FALEN VAN HET PRODUCT

WAT MOET IK DOEN ALS MIJN MACHINE KAPOT GAAT?

Als u uw product in een winkel heeft gekocht:

- a) Leeg de brandstoftank als uw machine er een heeft.
- b) Zorg ervoor dat uw toestel compleet is, met alle meegeleverde accessoires en schoon! Indien dit niet het geval is, zal het reparatiebedrijf het toestel afkeuren.

Ga naar de winkel met de complete machine en de bon of factuur.

Als u uw product op een website heeft gekocht:

- a) Leeg de brandstoftank als uw machine er een heeft.
- b) Zorg ervoor dat uw toestel compleet is, met alle meegeleverde accessoires en schoon! Indien dit niet het geval is, zal het reparatiebedrijf het toestel afkeuren.
- c) Maak een SWAP Europe serviceticket aan op de website: <https://services.swap-europe.com> Bij het aanmaken van het verzoek aan SWAP-Europe, moet u de factuur en de foto van het typeplaatje (serienummer) bijvoegen.
- d) Neem contact op met het reparatiebedrijf om er zeker van te zijn dat het beschikbaar is voordat u het apparaat aflevert.

Ga naar het reparatiestation met de complete machine, samen met de aankoopfactuur en het stationsblad, dat u kunt downloaden na het invullen van het serviceverzoek op de website van SWAP Europe.

Voor machines met motorschade van de fabrikanten BRIGGS & STRATTON, HONDA en RATO, gelieve de volgende instructies in acht te nemen.

Reparaties worden uitgevoerd door erkende motorfabrikanten van deze fabrikanten, zie hun website:

- <http://www.briggsandstratton.com/eu/fr>
- <http://www.honda-engines-eu.com/fr/service-network-page;jsessionid=5EE8456CF39CD572AA2AEEDFD290CDAE>
- <https://www.rato-europe.com/it/service-network>

Bewaar de originele verpakking om terugzending door de klantenservice mogelijk te maken of verpak uw toestel in een soortgelijke doos met dezelfde afmetingen.

Als u vragen heeft over onze klantenservice, kunt u een vraag stellen op onze website [https:// services.swap-europe.com](https://services.swap-europe.com).

Onze hotline blijft bereikbaar op +33 (9) 70 75 30 30.



10. UITSLUITING VAN GARANTIE

DE GARANTIE DEKT NIET:

- Inbedrijfstelling en instelling van het product.
- Schade veroorzaakt door normale slijtage van het product.
- Schade veroorzaakt door verkeerd gebruik van het product.
- Schade veroorzaakt door een installatie of ingebruikname die niet in overeenstemming is met de gebruiksaanwijzing.
- Carburateurgerelateerde storingen na 90 dagen en vervuiling van de carburateurs.
- Regelmatig en standaard onderhoud.
- Wijzigingen en demontages die de garantie direct doen vervallen.
- Producten waarvan de oorspronkelijke echtheidsmarkering (merk, serienummer) beschadigd of gewijzigd is, of teruggetrokken.
- Vervanging van verbruiksgoederen.
- Het gebruik van niet-originele onderdelen.
- Breuk van onderdelen na stoten of projecties.
- Indeling van de accessoires.
- Gebreken en hun gevolgen die te wijten zijn aan een externe oorzaak.
- Verlies van onderdelen en verlies door gebrekkige boutverbindingen.
- Snijden van onderdelen en schade door losraken van onderdelen.
- Overbelasting of oververhitting.
- Stroomvoorziening van slechte kwaliteit: defecte spanning, spanningsfout, enz.
- Schade als gevolg van het feit dat het product niet kan worden gebruikt gedurende de tijd die nodig is voor de reparatie en, meer in het algemeen, de kosten in verband met de immobilisatie van het product.
- De kosten van een second opinion opgesteld door een derde partij na een schatting van een reparateur van SWAP Europe.
- Het gebruik van een product met een defect of schade die niet onmiddellijk is gemeld en/of gerepareerd met behulp van de diensten van SWAP-Europe.
- Verslechtering door vervoer en opslag*.
- lanceert na 90 dagen.
- Olie, benzine, vet.
- Schade als gevolg van het gebruik van niet-conforme brandstoffen of smeermiddelen.

* In overeenstemming met de transportwetgeving moet transportschade binnen 48 dagen na aankomst aan de expediteur worden gemeld.
uur na ontdekking per aangetekende brief met ontvangstbevestiging. Dit document is een aanvulling op uw aankondiging, een niet-limitatieve lijst.

Opgelet: alle bestellingen moeten worden gecontroleerd in aanwezigheid van de bezorger. In geval van weigering door de bezorger moet u de levering gewoon weigeren en uw weigering meedelen.

Herinnering: De reserveringen sluiten kennisgeving per aangetekende brief met ontvangstbevestiging binnen 72 dagen niet uit.

Uren.

Informatie: Thermische toestellen moeten elk seizoen winterklaar worden gemaakt (service beschikbaar op de website van SWAP-Europe). Batterijen moeten worden opgeladen voordat ze worden opgeborgen.



BUILDER SAS

32 rue Aristide Bergès - Z.I. du Casque - 31270 Cugnaux - Frankrijk Made in

the PRC 2022